

Evolutief stellingstelsel voor talrijke toepassingen

Installatie op 2000 m² bij standaardopslag van dozen



Verticale opslag:
Voor enkel of dubbelzijdig gebruik.
Aanbevolen voor lange lasten:
leidingen, lijsten, balken, ...

Afgestemd op verschillende toepassingen in uw magazijn (dozen, volumes, picking...)



Mogelijkheden voor tussenvloeren en installatie in verdiepingen



Zin in kleur? Een groot palet aan RAL-kleuren is beschikbaar (+5%).

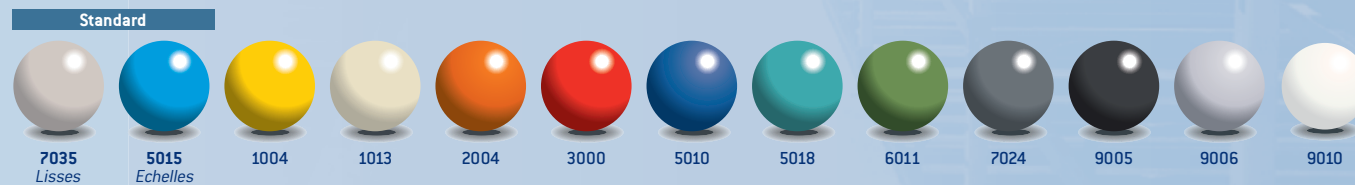

ONZE KNOW HOWS TAAT TO TUWBESCHIKKING

Epsivol



Halfzware stelling, bijzonder geschikt voor handmatige opslag van omvangrijke producten



Technische eigenschappen

Jukken

- Stijlen in flesprofiel 50x50 mm - dikte 1,5 mm
- Dubbele perforaties aan voorzijde om de 50 mm
- Maximaal toegestane belasting per juk: 4500 kg al naar gelang de configuratie
- Gegalvaniseerde platen 110x60 mm vast te schroeven onderaan de stijlen
- Horizontale en diagonale schoren in «C»-profiel 25x15 mm, gegalvaniseerd, vast te schroeven op de stijlen
- Hoogte: van 1750 mm tot 4500 mm in veelvoud van 250 mm
- Diepte: van 400 mm tot 1200 mm
- Kleur blauw RAL 5015.

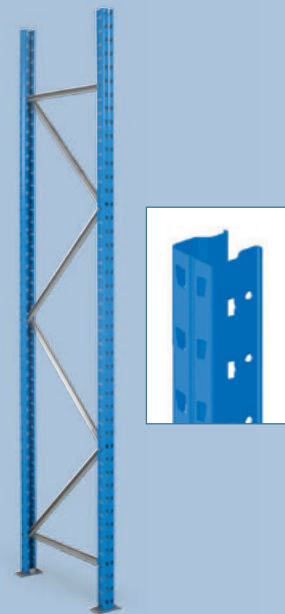

Liggers

Een grote keuze aan liggers voor talrijke toepassingen

- Kleur parelgrijs RAL 7035
- Getrapte en Z-liggers met inkepingen voor bevestiging van de dwarsbalken
- Gelaste 3-klauw verbinding aan uiteinde
- Veiligheidspen voor het borgen van de ligger op de jukstijl is optioneel.

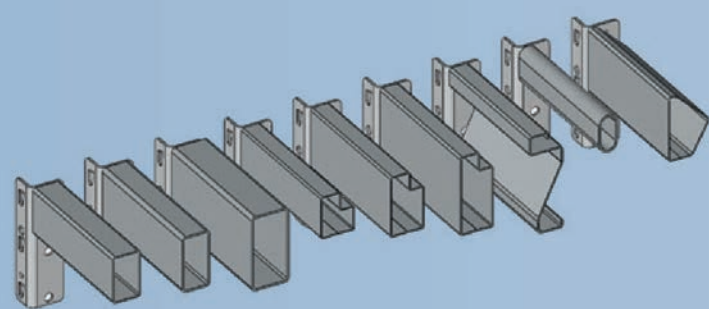

Getrapte ligger
45x36 mm



Getrapte ligger
65x36 mm

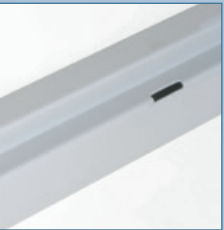

Getrapte ligger
85x36 mm



Getrapte ligger
geperforeerd

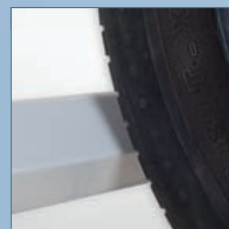

Bandendrager



Rechthoekige
ligger 50x30 mm



Rechthoekige
ligger 60x30 mm



Rechthoekige
ligger 80x40 mm

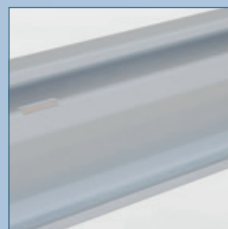

«Z»-ligger

Maximaal toegestane belasting per paar liggers*

PROFIELEN	LENGTE (mm)	1000	1250	1500	1800	2000	2250	2500	2700	3000
50x30x15/10°		1004 kg	802 kg	556 kg	386 kg	312 kg	246 kg	200 kg	170 kg	138 kg
60x30x20/10°		1500 kg	1354 kg	1078 kg	748 kg	606 kg	478 kg	388 kg	332 kg	268 kg
80x40x20/10°		1500 kg	1500 kg	1500 kg	1500 kg	1500 kg	1188 kg	962 kg	826 kg	668 kg
Kapstok ovaal 40x20x2/10°		424 kg	326 kg	226 kg	156 kg	126 kg	100 kg			
Getrapte ligger 45x36x10/10°		630 kg	533 kg	465 kg	384 kg	324 kg				
Getrapte ligger 65x36x12/10°		1100 kg	914 kg	792 kg	683 kg	633 kg	565 kg	470 kg		
Getrapte ligger 85x36x15/10°		1500 kg	1500 kg	1500 kg	1500 kg	1409 kg	1146 kg	948 kg	832 kg	689 kg
«Z» 107x36x15/10°		1500 kg	1500 kg	1500 kg	1500 kg	1500 kg	1376 kg	1252 kg	1130 kg	934 kg
Bandendrager «A» 70x43x10/10°		450 kg	370 kg	300 kg	240 kg	210 kg	180 kg			
Getrapte ligger geperforeerd 65x36x12/10°		880 kg	731 kg	633 kg	546 kg	506 kg	452 kg	376 kg		

(* Capacités maximales uniformément réparties calculées selon recommandations FEM 10.2.02. Les charges mentionnées varient selon les conditions d'utilisation.

Legborden Keuze uit verschillende soorten legborden voor al uw toepassingen

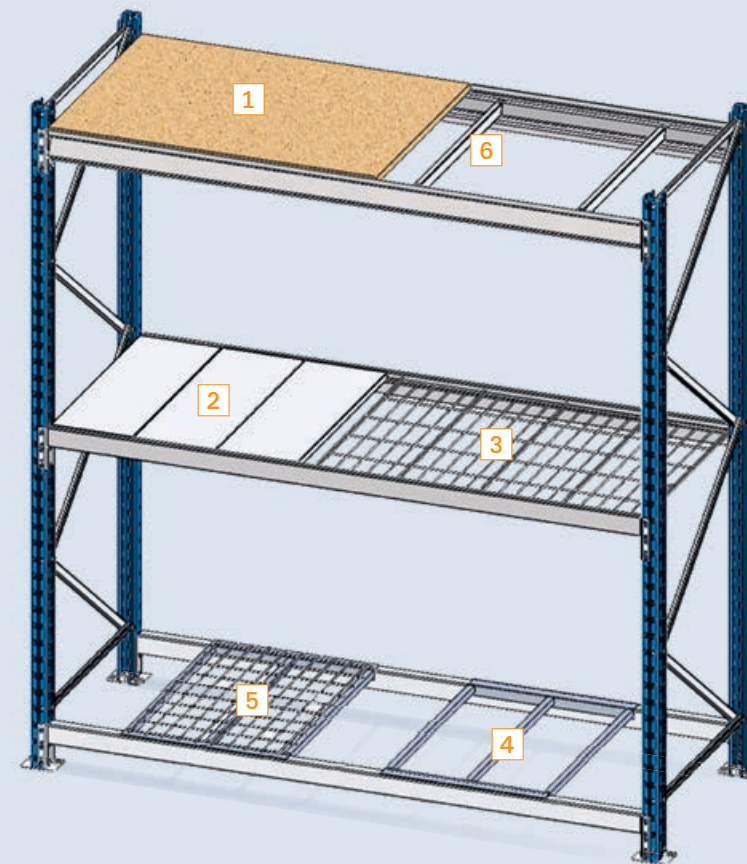

- 1 Spaanplaten legborden 19 mm
Wit melamine legborden 19 mm
- 2 Gegalvaniseerd metalen legborden
- 3 Gaaslegborden
- 4 Buislegborden
- 5 Draadlegborden
- 6 Dwarsbalken

Spaanplaten legborden
19 mm

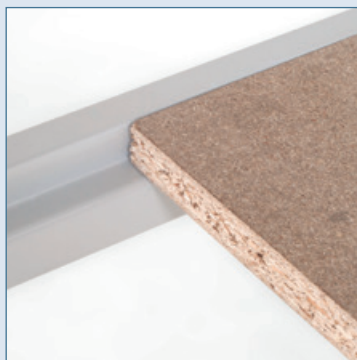

Wit melamine legborden
19 mm



Gegalvaniseerd metalen
legborden

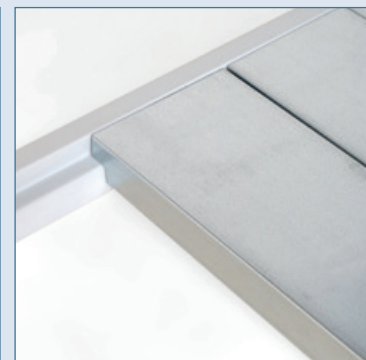

Electro verzinkte
draadlegborden

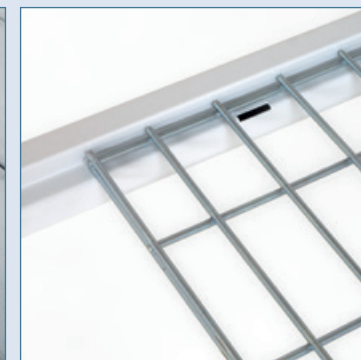

Dwarsbalken

- Worden bevestigd in de inkepingen van de getrapte en de Z-liggers
- Met of zonder aanslag voor rechthoekige liggers
- Aanbevolen om zijwaartse doorbuiging van de liggers te voorkomen
- Verplicht vanaf de volgende maten:
 - lengte 2500 mm
 - diepte van 800 mm voor getrapte en «Z»-liggers
 - diepte van 1000 mm voor rechthoekige liggers met spaanplaten of melamine legborden.



Een groot gamma aan accessoires... ter verbetering van uw opslagorganisatie

Verticale plaatstalen afscheidingen

- Worden bevestigd tussen 2 geperforeerde liggers
- Hoogte: 400, 500, 600 of 800 mm
- Diepte: 600, 800, 1000 of 1200 mm.

Verticale afscheidingen van draad Ø 8 mm

- Worden bevestigd tussen 2 geperforeerde liggers
- Hoogte: 340, 440, 540 of 740 mm.

Afscheidingen voor rechthoekige liggers

- Scheidingsarmen L.500 mm **A**
- Verticale afscheidingen: 500x500 mm **B**
- Horizontale afscheidingen: H.500 mm P. 500 tot 1200 mm **C**

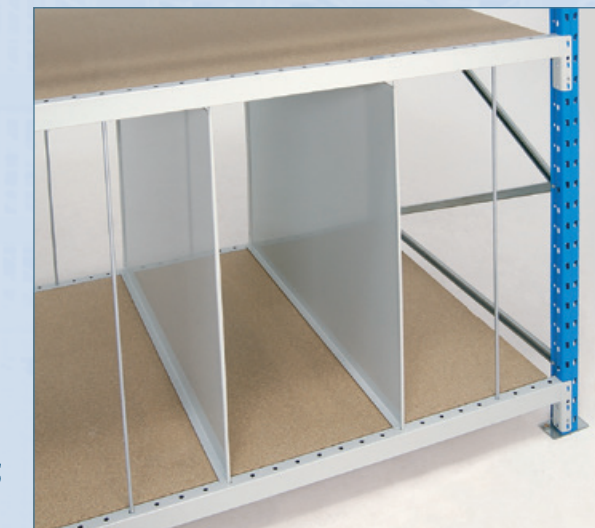

A

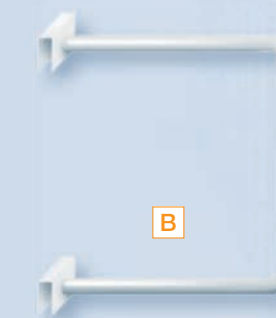

B



C



De geprofileerde liggers zijn aangepast aan de vorm van banden om vervorming te voorkomen



Kapstokliggers